

Подшипники HARP для грузовых автомобилей DAF Серий XF, LF, CF и др.



Двигатель

6305-2RS
(521820, 619995, 510583)
маховик – перв. вал КПП

**6306-2RSC3,
6306-2RSC4**
(0531037)
маховик – перв. вал КПП,
вентилятор системы охл.

62306-2RSC3
(067112)
генератор

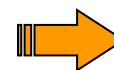
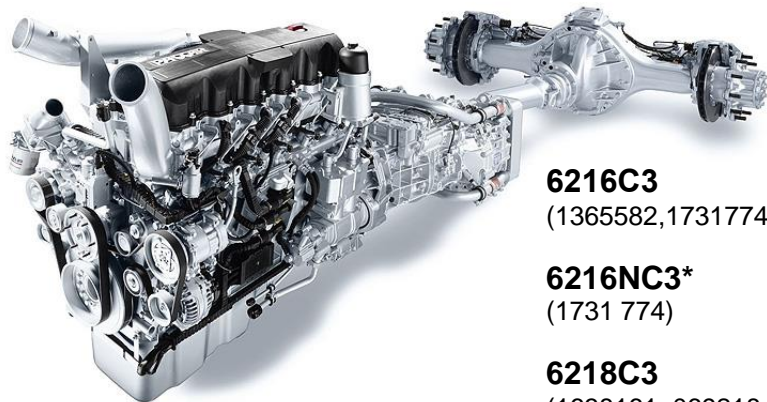
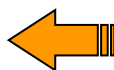

Трансмиссия

(коробка передач,
раздаточная коробка,
опора карданного вала,
редукторы ведущих
мостов)

6216C3
(1365582, 1731774)

6216NC3*
(1731 774)

6218C3
(1638161, 0692184, 692184)

6309-2RS
(1442594, 1380334)

6312C3
(516762)

6314NC3
(585411)

* Под заказ ¹

Подшипники HARP для грузовых автомобилей, автобусов IVECO Серий Stralis, Eurocargo, Eurotech и др.



Двигатель

6206-2RSC3

(99436633)

вентилятор системы охл.

6305-2RS

(5010477243, 500386060
04766077)

маховик – перв. вал КПП

6306-2RSC3, 6306-2RSC4

(1122281, 1103694)

маховик – перв. вал КПП,
вентилятор системы охл.

62306-2RSC3

(42537497)

генератор



Трансмиссия

(сцепление, коробка передач,
раздаточная коробка,
опора карданного вала,
редукторы ведущих мостов)

6017N*

(1905078)

6204

(81547, 1905010)

6206-2RS

(01109055)

сцепление
(рычаг
выключения)

6212-ZNC3

(81504, 1905077)

6216C4

(42115171)

6216NC3*

(2991608, 9002296,
42558168)

6218C3

(7982088, 42541739)

6314NC3

(1905089, 1103289)

* Под заказ

Подшипники ХАРП для грузовых автомобилей MAN Серий TGA, TGM, TGS, TGX и др., автобусов Neoplan



Двигатель

6305-2RS

(51934100018, 51934100143,
51934100100, 51934100101,
51934100133, 51934100134,
51934100135, 06314690001,
51934100029, 51934100030,
51934100099)

маховик – перв. вал КПП

6306-2RSC3, 6306-2RSC4

(06314203800, 06314203802,
06314203822, 06314590005,
81934100061, A0023416306
A0770630600, K0001122281)

маховик – перв. вал КПП,
вентилятор системы охл.

62305-2RSC3

(81934100124, 81934100125,
82934200010)

маховик – перв. вал КПП

62306-2RSC3

(81934100074)

генератор

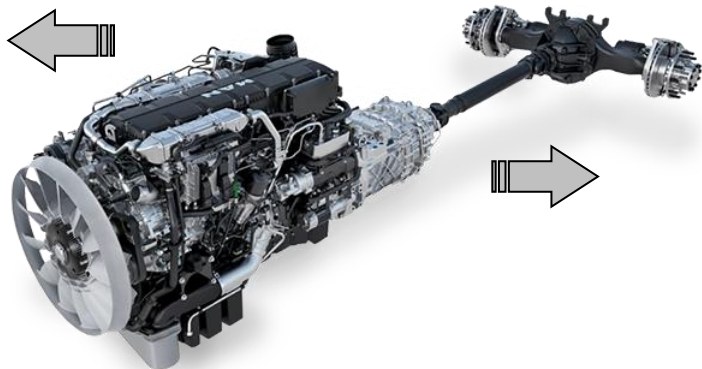

Трансмиссия

(коробка передач, раздаточная коробка,
опора карданного вала, редукторы ведущих мостов)

6211-2RSC3

(06314200302)

6212C3

(06314200402,
64934100009)

6214-2RSC3*

(06314200602)

6216C3

(06314290123,
06314200802)

6216C4

(06314210803)

6216NC3*

(81934100099)

6218C3

(81934100044,
81934100046,
81934100112)

6309-2RS

(06314614900)

6312C3

(06314204502)

6313C4

(06314214603)

6314NC3

(06314404602
87511601501)

* Под заказ

Подшипники ХАРП для грузовых автомобилей, автобусов Mercedes-Benz Серий Actros, Axor, Atego и др., автобусов Setra



Двигатель



6204

(000625006204)

насос системы охл.

6205-2RS

(9069810325, 906981032564)

маховик – перв. вал КПП

6206-2RSC3

(628200040)

62306-2RSC3

(0059812125)

генератор

6306-2RSC3, 6306-2RSC4

(000625900183, 0001546725

0001500383)

маховик – перв. вал КПП,

вентилятор системы охл.

62305-2RSC3

(0029818925, 0049812125,

0109813125, 000625446305,

0109815625)

маховик – перв. вал КПП

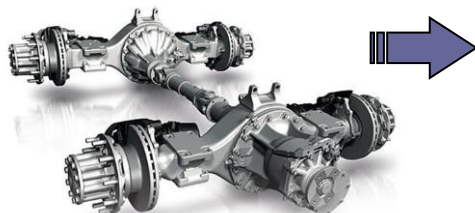

Трансмиссия

(коробка передач, раздаточная коробка,
опора карданного вала, редукторы ведущих мостов)

6014C3

(000625036014, 0039814825,
0039814425)

6208N

(00625506208)

6211-2RSC3

(0029818125, 625036211)

6212C3

(0059815925, 000625036212,
0059816025, 0059816625)

6214-2RSC3*

(0039814925, 000625036214)

6216C3

(000625036216)

6216C4

(000000000759)

6216NC3*

(0009815520, 0009818220
0099813025)

6217C3

(0049818925, 0049818525,
0049819325)

6218C3

(0009812920, 0099815125)

6312C3

(000625036312)

6313C3

(000625036313)

6313C4

(000625920066, 0099812825)

6314NC3

(0009819025)

* Под заказ

Подшипники ХАРП для грузовых автомобилей Renault Серий Kerax, Magnum, Midlum, D, K, T и др.



Двигатель

6206

(7400011013)

вентилятор системы охл.

6206-2RSC3

(5010477244, 7421020601,
7420745582, 5000694436,
5000694630, 5001821006,
7401544092)

вентилятор системы охл.

(7401669464)

генератор

6305-2RS

(5010477243)

маховик-перв. вал КПП

6306-2RSC3, 6306-2RSC4

(0023416316, 7408178864,
7401652986, 7420512 915)

маховик – перв. вал КПП,
вентилятор системы охл.

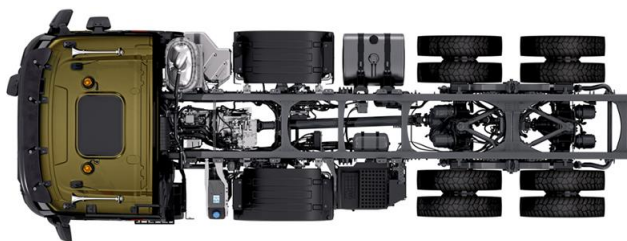

62306-2RSC3

(5001845374)

генератор

Трансмиссия

(коробка передач,
раздаточная коробка,
опора карданного вала,
редукторы ведущих мостов)

6212ZNC3

(77 01 015 282)

6216NC3*

(5001850311, 7401652604,
7421001091)

6218C3

(5001864538, 7421318758.
5001858080)

6314NC3

(5000275851)

* Под заказ

Подшипники ХАРП для грузовых автомобилей, автобусов Scania Серий G, P, R, 4 и др.



Двигатель

6305-2RS

(2196742, 1313606,
168248, 258267,
278338)

маховик – перв. вал КПП

6306-2RSC3, 6306-2RSC4

(209722)

маховик – перв. вал КПП,
вентилятор системы охл.

62306-2RSC3

(1347009)

генератор



Трансмиссия

(сцепление, коробка передач,
раздаточная коробка, опора карданного вала,
редукторы ведущих мостов)

6204-2RS

(1103031, 1363775,
348908)

сцепление
(рычаг
выключения)

6211C3

(1360882, 214365)

6212C3

(14831, 390063)

6215NC3

(194508)

6311

(32302)

6312C3

(1304315, 1780425,
1783324, 2114752)

6312NC3

(254210)

6314NC3

(1414944)

Подшипники HARP для грузовых автомобилей VOLVO Серий FH, FL, FM и др.



Двигатель

6205-2RS

(181335)
маховик – перв. вал КПП

6206

(11013)
вентилятор системы охл.

6206-2RSC3

(21020601, 181430,
20745582, 25349797)
вентилятор системы охл.

(1669464, 1544092)

генератор

6305-2RSC3

(1526189, 20796216, 1527447)
маховик – перв. вал КПП

6306-2RSC3, 6306-2RSC4

(16529869, 1652989, 20512915,
243866, 8178864, 12709030,
1652986)

маховик-перв. вал КПП
вентилятор системы охл.

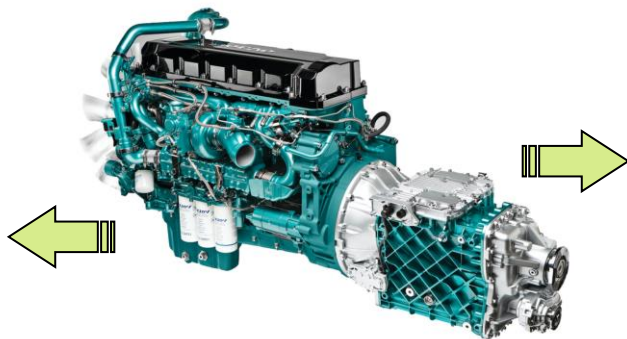

Трансмиссия

(сцепление, коробка передач, раздаточная коробка,
опора карданного вала, редукторы ведущих мостов)

6206-2RS

(181538)
сцепление
(рычаг
выключения)

6208N

(183234)

6216NC3*

(20910601)

6217NC3

(184413)

6218C3

(19499)

6309C3

(183592)

6310

(11028)

6312

(11030)

6312C3

(1783324)

6312NC3

(183590)

6314NC3

(1139842)

* Под заказ